

バトルバナー

BATTLE BANNER

別注

サイズ・形状
承ります

長い眠りから

目覚める時が来た！

装飾の最先端を

創るのは誰だ！



店内装飾のニューノーマル

フラッグの新常識
バトルバナー登場！

バトルバナー:縦型タイプA
サイズ:W600×H1,200mm

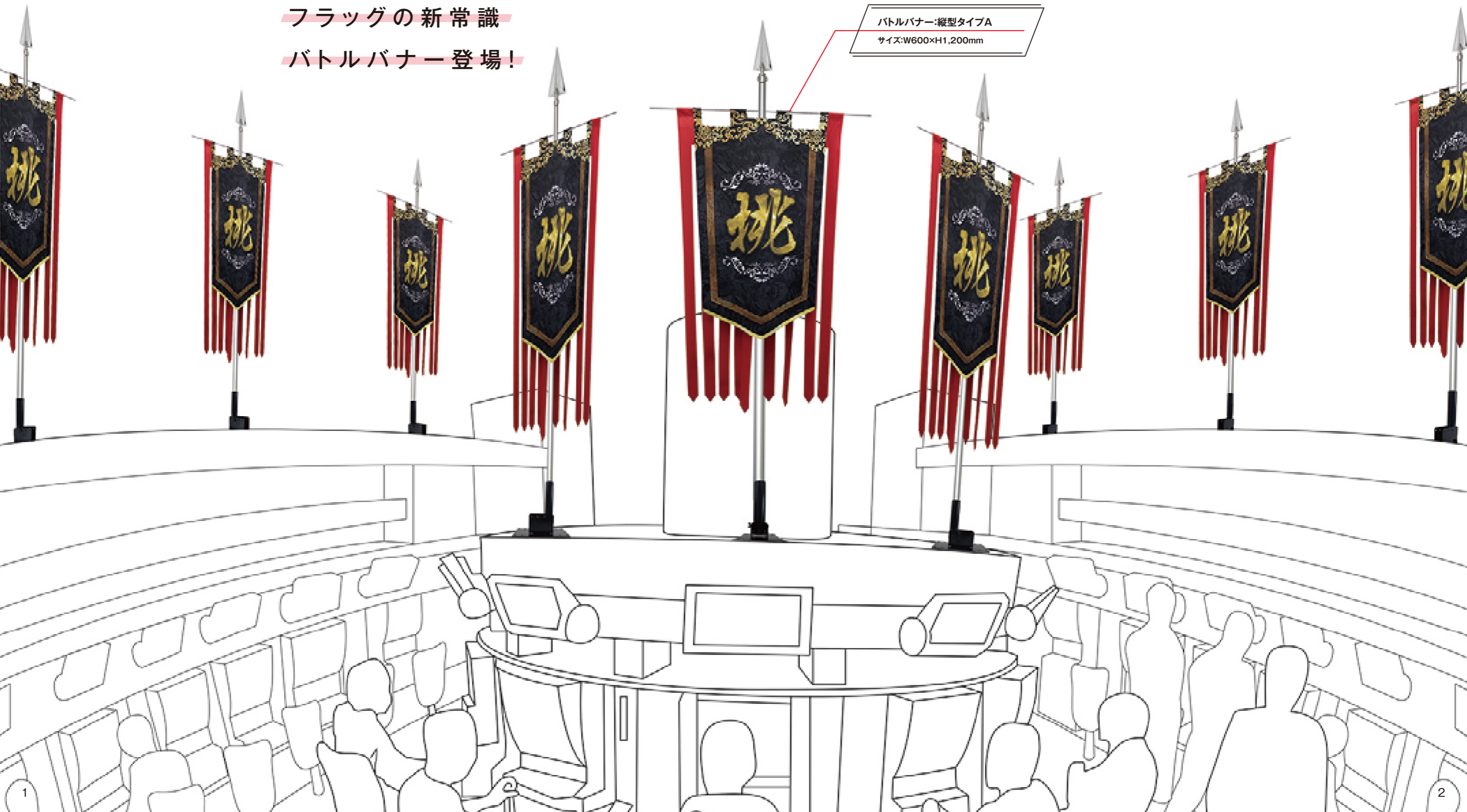

追隨を許さない迫力と存在感

バトルバナー:タイプB
サイズ:W約810×H1,200mm

バトルバナー:タイプA
サイズ:W800×H1,200mm

常識は
捨てて行く。

バトルバナー しか勝たん。



バトルバナー:タイプC

サイズ:W800×H1,200mm



バトルバナー:タイプD

サイズ:W800×H1,200mm



バトルバナー:縦型タイプB

サイズ:W600×H1,300mm



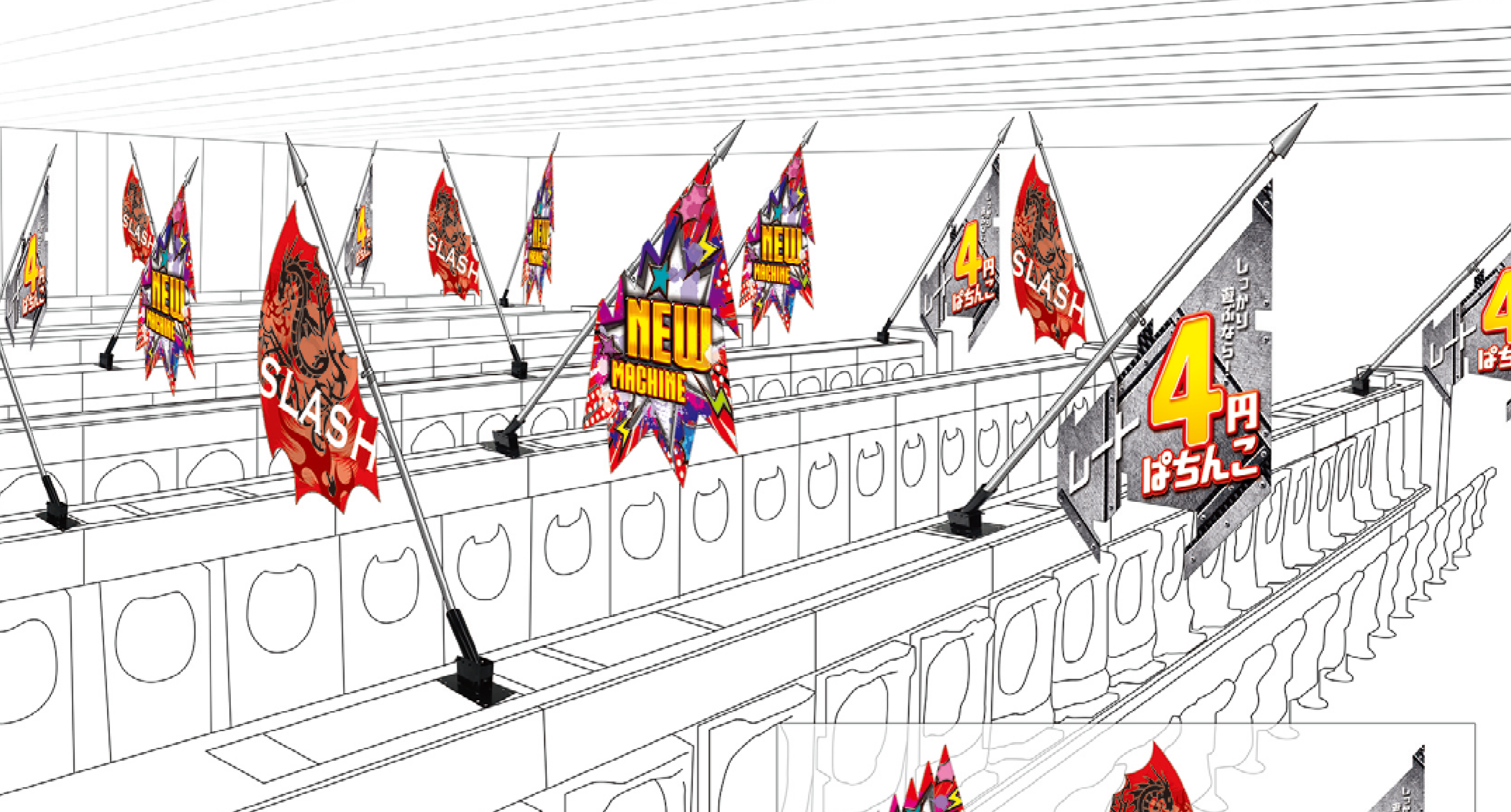

誰よりも先んじる 飾の一手!



バトルバナー:タイプE
サイズ:W800×H1,200mm



バトルバナー:タイプF
サイズ:W800×H1,200mm



バトルバナー:タイプG
サイズ:W800×H1,200mm

次にクくるのは、これだ。

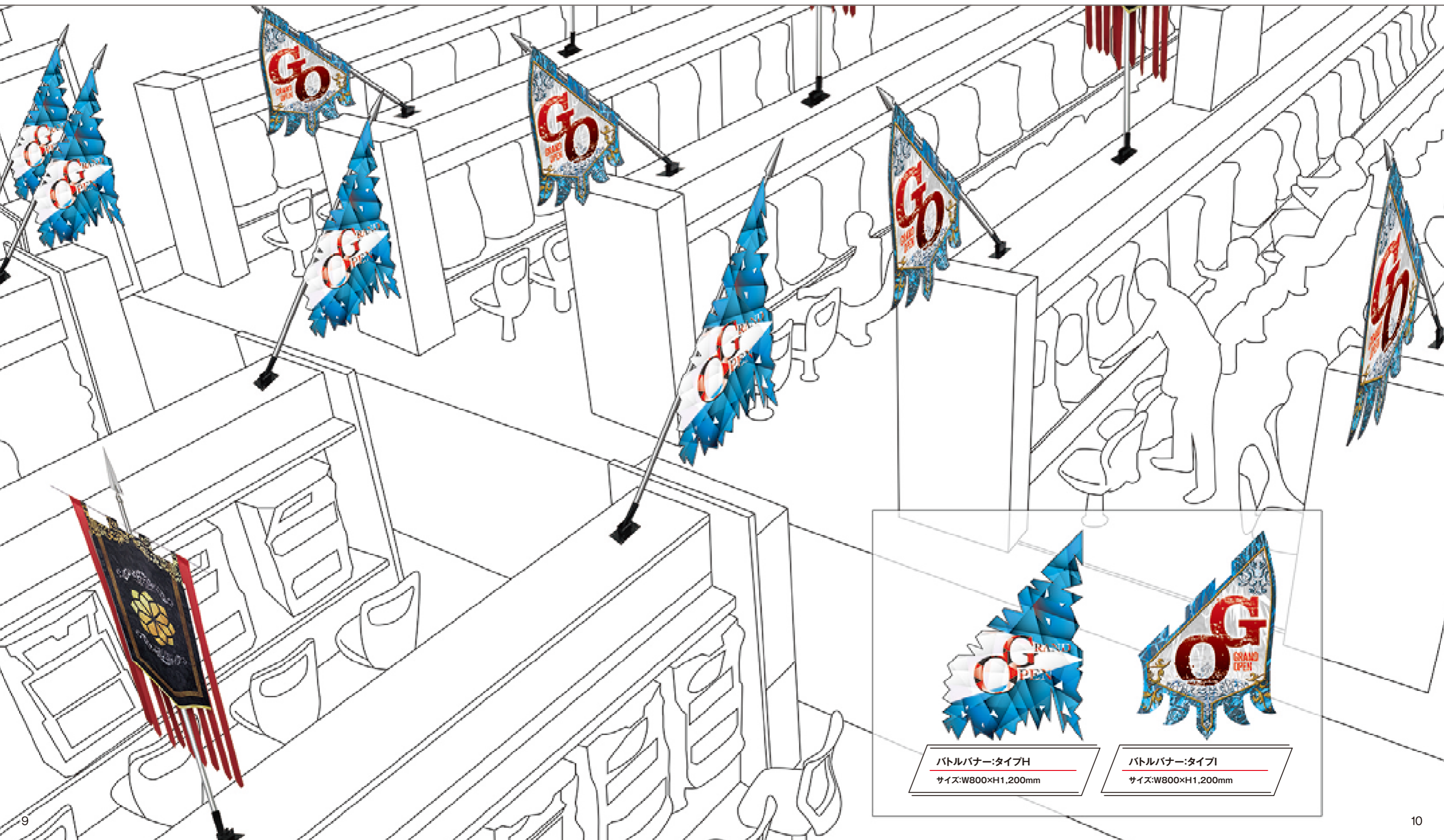

バトルバナー:タイプH
サイズ:W800×H1,200mm

バトルバナー:タイプI
サイズ:W800×H1,200mm



新たな時代の始まりに、
最先端の装備を。

バトルバナー:タイプJ
サイズ:W800×H1,182mm



様々な用途にお応えする フラッグをご用意!

ルーセンシリーズ

スチルーセンフラッグ

「伸縮L字ポール」と「伸縮L字ポールⅡ(セカンド)」に対応したルーセンシリーズ。
特徴的な異型として「ファンキー」、「ムーディー」、「ラブリー」の3種類、基本的な形状として、スタイルSI~SIVの4種類をご用意。



スチルーセンフラッグ(異型)

ファンキー
W635×H880mm

ムーディー
W690×H880mm

ラブリー
W633×H880mm

スチルーセンフラッグ

スタイルSI
W600×H840mm

スタイルSII
W642×H840mm

スタイルSIII
W600×H1,079mm

スタイルSIV
W646×H1,079mm

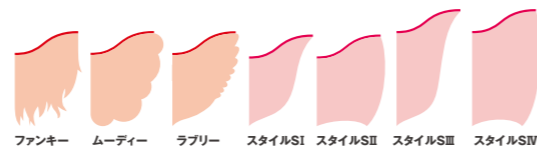

ルーセンフラッグ

ルーセンシリーズ中最もコンパクトなサイズのフラッグ。
店内設置に向けた、ルーセンシリーズの基本サイズです。



島上ルーセンバナー

様々なシチュエーションに対応すべく、4種類の
サイズと形状、豊富な取付オプション部材をご用意。



屋外用ルーセンバナー

店舗内から大型商業施設までイベントや場所を選ばない、
既存のほりに変わる”今”を牽引するのほりはコレ!



ルーセンフラッグ

Aタイプ
W483×H600mm

Bタイプ
W483×H600mm

Cタイプ
W552×H600mm

Dタイプ
W591×H841mm

島上ルーセンバナー

スタイルI
W950×H1,250mm

スタイルII
W1,017×H1,250mm

スタイルIII
W950×H1,605mm

スタイルIV
W1,023×H1,605mm

屋外用ルーセンバナー

ハーフ
W460×H1,450mm

レギュラー
W950×H2,300mm

ジャンボ
W950×H3,300mm

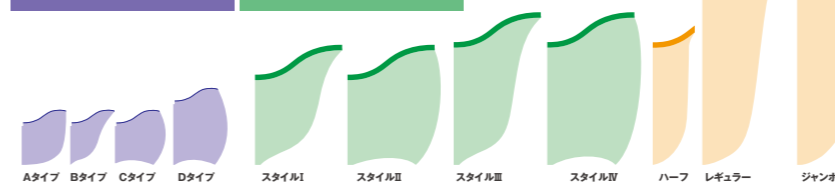

別途カタログがございます。詳細はお問い合わせ下さい!

プラチナポール

新商品

■2Mポール(安価ならこちら!)

最短時:970mm
 最長時:2,180mm
 ※いずれも三角槍を含む

■3Mポール(安定ならこちら!)

最短時:1,310mm
 最長時:3,180mm
 ※いずれも三角槍を含む

三角槍

別売

●2Mプラチナポール用 固定部材 カッチリくん

新商品



2Mプラチナポールの使用時、「島上ポールスタンド」、「島上ポールスタンドII」との隙間を埋めてポールを安定させるための固定部材です。

■ポール(オプション) サイズ:90Sφ



▲先端部分はオプションにて変更可能



▲位置変更ができる
装飾用リング

▲ポール先端の
装飾用リング



2M 3M
最短時

2M 3M
最長時

全長2Mor3Mの3段伸縮

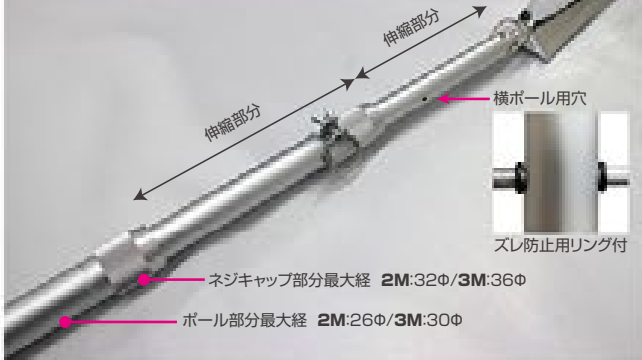

島上ポールスタンドII(セカンド)

新商品

■サイズ:W140×H220(90°時)×D90mm
 固定部分最大開口:57mm
 内径32φ

別売



固定部分は「最大57~最小16mm」まで調整可能。

■各部位のサイズ

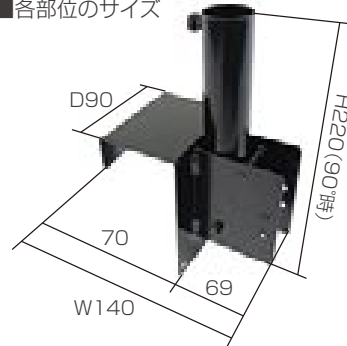

ビスの位置を変更することで、角度を「45°」「60°」「90°」に調整可能。

妻板の
装飾に
便利!



妻板の厚みに合わせて固定できる!

島上ポールスタンド

別売

■サイズ:W100×H200(90°時)×D200mm
 内径32φ

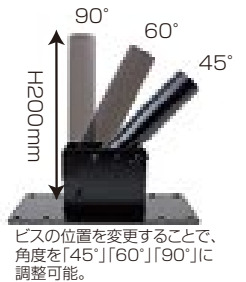
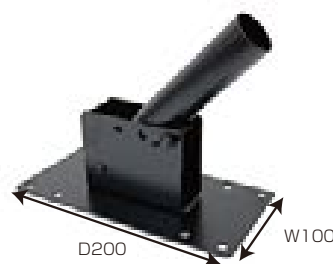

ビスの位置を変更することで、角度を「45°」「60°」「90°」に調整可能。

取扱店舗